

Guia Rápido de Instalação

Roteadores Wireless N 150Mbps

Modelo TL-WR740N/TL-WR741ND

Conteúdo da embalagem

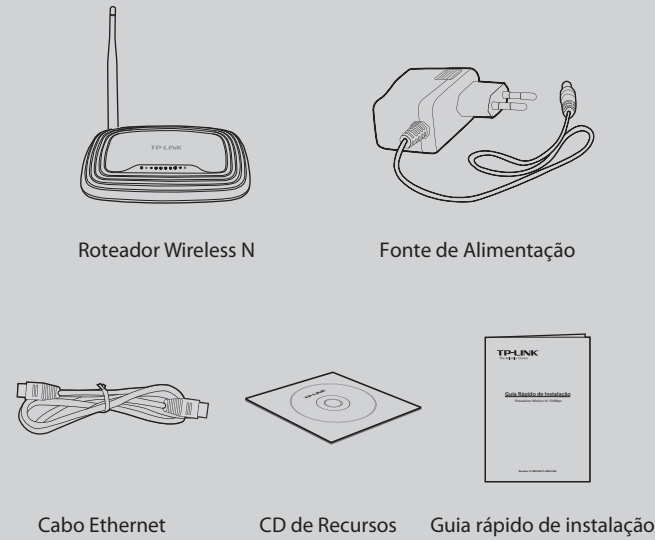

Sistemas suportados:

· Windows 7 · Windows Vista · Windows XP · Windows 2000

1 Conexões de Hardware

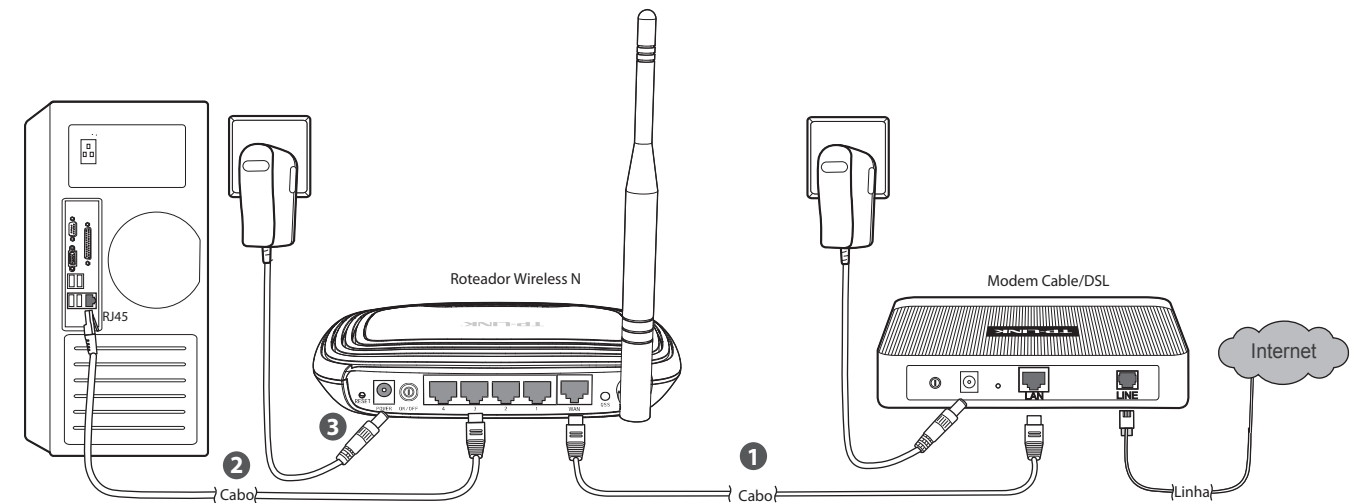

- 1 Conecte a porta **WAN** do roteador na porta **LAN** do Modem através de um cabo de rede.
- 2 Conecte seu computador em qualquer porta LAN do roteador (numeradas de 1 a 4) através de um cabo de rede.
- 3 Conecte a Fonte de Alimentação no plug de **Energia** localizado na parte de trás de seu Roteador, e então ligue a fonte em uma tomada elétrica padrão. Pressione o botão **ON/OFF** para ligar o Roteador.

2 Usando o Assistente de Fácil Configuração para conectar

Nota O Assistente de Fácil Configuração não suporta os sistemas Linux e Mac OS. Se você está usando Linux/Mac ou não possui o CD de Recursos, favor verificar o Apêndice 1.

- 1 Insira o CD de Recursos TP-LINK no drive de CD de seu computador.

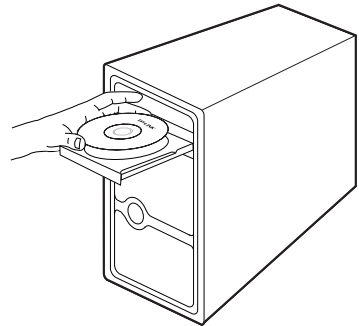

- 2 Usando o TL-WR740N como exemplo. Selecione **TL-WR740N** e clique em **Assistente de Fácil Configuração**.



- 3 Depois de confirmada a conexão de hardware e o estado dos indicadores luminosos (LEDs), clique em **AVANÇAR** para continuar.



- 4 Depois da conexão ser confirmada, clique em **AVANÇAR**.

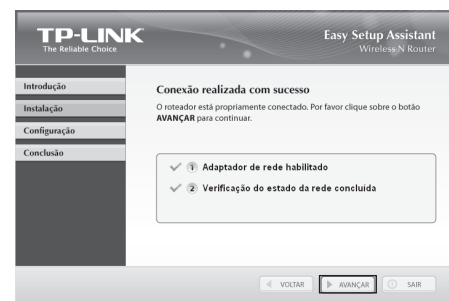

- 5 Selecione o tipo de conexão do seu Provedor de Internet e clique em **AVANÇAR**. Aqui selecionamos a conexão **PPPoE** como exemplo.

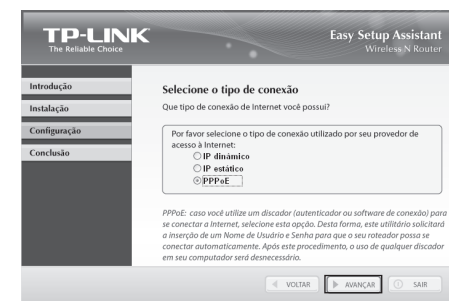

- 6 Insira o **Nome de Usuário** e **Senha** de seu provedor e clique em **AVANÇAR**.

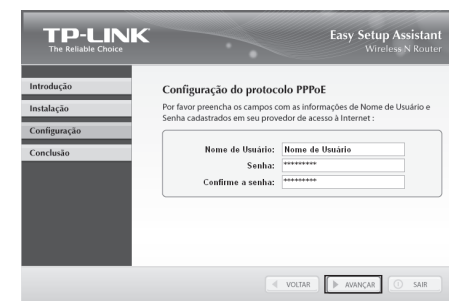

- 7 Crie uma senha única e pessoal para sua rede Wireless. Você também pode manter a senha padrão. Clique em **AVANÇAR** para continuar.



- 8 Recomenda-se selecionar a opção **Segurança Máxima (WPA2-PSK)**. Digite uma senha de 8 a 63 caracteres e clique em **AVANÇAR**.

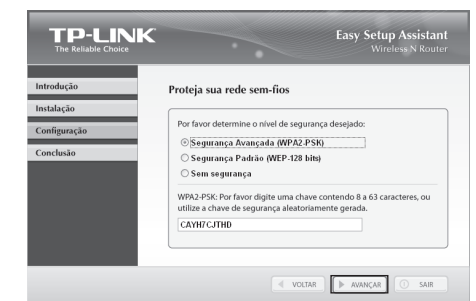

(Continua)

2 Conectando pelo Assistente de Fácil Configuração (continuação)

- 9 Depois de confirmar a configuração, clique em **AVANÇAR** para continuar.

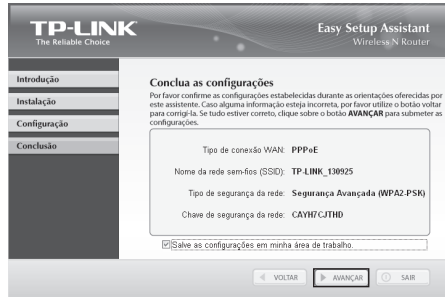

Nota Você pode salvar estas configurações em um arquivo de texto. Se você esquecer a senha da rede wireless, você pode encontrá-la no arquivo **Configurações do Roteador.txt**.

- 10 Depois da configuração ser finalizada com sucesso, por favor clique em **AVANÇAR**.

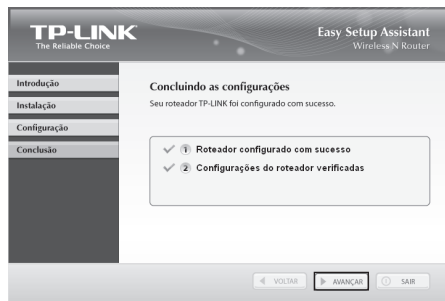

- 11 Clique em **CONCLUIR** para concluir.

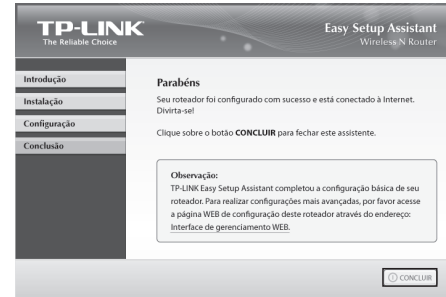

Nota Você pode clicar em **Gerenciamento Web** para acessar as configurações avançadas do Roteador.

- 12 As configuração básica de seu roteador foram concluídas. Você pode acessar o site <http://www.tplink.com> para testar sua conexão de internet.

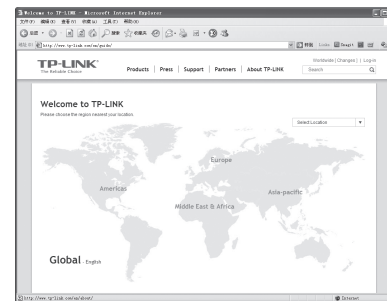

Apêndice 1: Conectando pela Interface de Gerenciamento Web

Você pode acessar a Interface de Gerenciamento Web para configurar seu roteador.

- 1) Configure sua placa de rede para Obter endereço IP automaticamente.

Para Windows XP/2000

Clique em **Iniciar > Painel de Controle**. Clique **Conexões de Rede e Internet**. Clique com o botão direito do mouse sobre **Conexão local** e em seguida clique em **Propriedades**. Depois, clique duas vezes sobre a opção **Protocolo de Internet (TCP/IP)**. Selecione as opções **Obter endereço IP automaticamente** e **Obter endereço de DNS automaticamente** e clique em **OK**.

Para Windows 7

Clique em **Iniciar > Painel de Controle**, e então clique sobre **Central de Rede e Compartilhamento**. Clique sobre a opção **Conexão Local** e depois clique em **Propriedades**. Depois, clique duas vezes sobre a opção **Protocolo de Internet (TCP/IP)**. Selecione as opções **Obter endereço IP automaticamente** e **Obter endereço de DNS automaticamente** e clique em **OK**.

Para Windows Vista

Clique em **Iniciar > Painel de Controle**, em seguida clique em **Compartilhamento de rede e internet > Alterar as configurações do Adaptador** clique com o botão direito em **Conexão Local**, e clique duas vezes em **Protocolo TCP/IP versão 4**. Selecione **Obter um endereço de IP automaticamente** e também **Obter um endereço de servidor DNS automaticamente**. Em seguida clique em **OK**.

- 2) Abra seu navegador de Internet e digite tplinklogin.net na barra de endereços. Então digite a palavra **admin** nos campos **Nome de Usuário** e **Senha**.

- 3) Vá até **Passo a passo** e clique em **Avançar**. Selecione o tipo de conexão de internet e clique em **Avançar**.

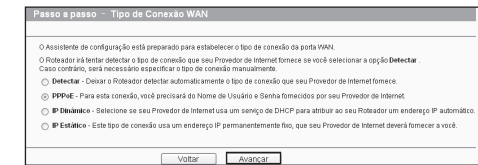

- 4) Exemplo de configuração da conexão **PPPoE**: digite o Nome de Usuário e Senha de seu provedor de Internet e clique em **Avançar**.



- 5) Configure o nome (SSID) e a segurança de sua rede wireless. Clique em **Avançar** para continuar.



- 6) Clique em **Voltar** ou **Reiniciar** para concluir as configurações.

Apêndice 2: Solução de Problemas

Como recupero as configurações para o padrão de fábrica?

Com o roteador ligado, pressione e segure 10 segundos o botão **RESET** localizado na parte de trás do equipamento.

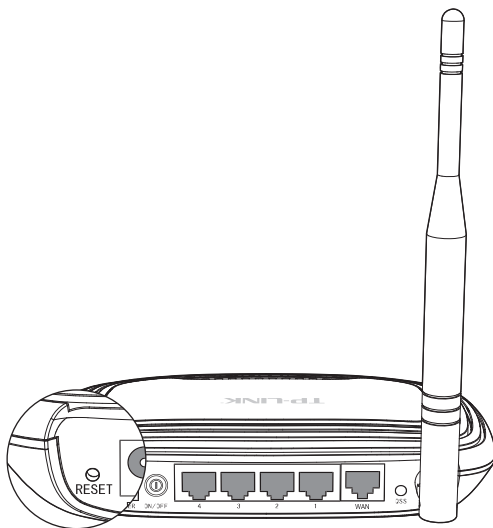

O que posso fazer se não conseguir acessar a Internet?

- 1) Verifique se todas as conexões físicas estão bem instaladas, incluindo a linha telefônica de seu modem, cabos de rede ethernet e fonte de alimentação.
- 2) Verifique se é possível acessar a página de gerenciamento do roteador. Se for possível, siga as orientações a seguir para resolver o problema. Caso também não consiga acessar a interface de gerenciamento Web, por favor leia o **Apêndice 1** deste guia de configuração.
- 3) Caso o computador que está conectado ao roteador é o mesmo que estava conectado ao modem, acesse a página de gerenciamento e clique em **Interfaces LAN/WAN > Clonar MAC**; em seguida, clique em **Clonar MAC** e depois **Salvar**. Reinicie o roteador e tente acessar a internet.
- 4) Entre em contato com nosso suporte técnico se o problema persistir.



O que posso fazer se esquecer minha password ?

- 1) Recupere a configuração do roteador para as originais de fábrica. Se não sabe como, favor consultar o tópico **Como recupero as configurações para o padrão de fábrica?**
- 2) Utilize o user name:admin e password : admin.
- 3) Tente configurar seu roteador mais uma vez.



Você pode usar nosso manual do CD para configurar mais funções no roteador.

Suporte Técnico

- Para mais informações de solução de problemas, acesse www.tp-link.com/support/faq.asp
- Para download de novas Firmwares, drivers e manuais, acesse <http://www.tp-link.com/br/Support/download/>
- Para outras informações sobre suporte técnico, por favor entre em contato conosco através dos seguintes telefones:

Brasil

Telefone: 0800-770-4337
E-mail: suporte.br@tp-link.com
Horário de atendimento: de Segunda a Sábado, das 08h00 às 20h00

Global

Tel: +86 755 26504400
E-mail: suporte@tp-link.com
Service time: 24hrs, 7days a week

Singapore

Tel: +65 62840493
E-mail: suporte.sg@tp-link.com
Service time: 24hrs, 7days a week

UK

Tel: +44 (0) 845 147 0017
E-mail: suporte.uk@tp-link.com
Service time: 24hrs, 7days a week

USA/Canada

Toll Free: +1 866 225 8139
E-mail: suporte.usa@tp-link.com
Service time: 24hrs, 7days a week

Switzerland

Tel: +41 (0)848 800998
(German service)
E-mail: suporte.ch@tp-link.com
Fee: 4-8 Rp/min, depending on rate of different time
Service time: Monday to Friday 9:00 AM to 6:00 PM. GMT+1 or GMT+2 (Daylight Saving Time)

Australia & New Zealand

Tel: AU 1300 87 5465
NZ 0800 87 5465
E-mail: suporte@tp-link.com.au
Service time: 24hrs, 7 days a week

Malaysia

Tel: 1300 88 875465 (1300 88TPLINK)
E-mail: suporte.my@tp-link.com
Service time: 24 hrs a day, 7days a week

Turkey

Tel: 444 19 25 (Turkish Service)
E-mail: suporte.tr@tp-link.com
Service time: 9:00 AM to 6:00 PM, 7days a week

Italy

Tel: +39 02 66987799
E-mail: suporte.it@tp-link.com
Service time: 9:00 AM to 6:00 PM, from Monday to Friday

Germany / Austria

Tel: +49 1805 875465 (German Service) / +49 1805 TPLINK
E-mail: suporte.de@tp-link.com
Fee: 0.14 EUR/min from the German fixed phone network and up to 0.42 EUR/min from mobile phone.
Service Time: Monday to Friday 9:00 AM to 6:00 PM. GMT+1 or GMT+2 (Daylight Saving Time in Germany)
* Except bank holidays in Hesse